

Ausstattung »Partnership Edition«

- 3.200 mm Schnittlänge, 100 mm Schnitthöhe
- 46° schwenkbares Sägeaggregat mit Vorritzfunktion
- Druckbalken mit 3-farbiger LED Statusanzeige
- Teleskopanschlag mit 2 Digitalanzeigen
- versenkbarer Multi-Parallelanschlag mit 4 massiven Anschlagpunkten
- 8" Touchscreen Bedienpanel mit Schnittplanerstellung, Winkelschnittverrechnung am Längenanschlag sowie Werkzeugdatenbank
- Sägemotor mit 5,5 kW (7,5 PS)

Optionen »Partnership Edition«

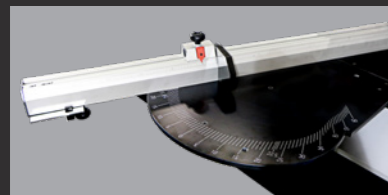

Gehrungsanschlag

- +/- 50° schwenkbar
- mit Längenausgleich
- inklusive Teleskopanschlag

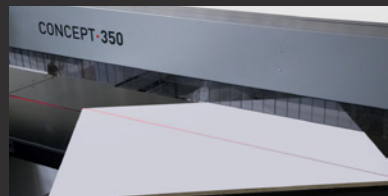

Schnittlinienlaser



Sägemotor mit 7,5 kW (10PS) mit automatischem Stern-Dreieck-Anlauf

Preise auf Anfrage

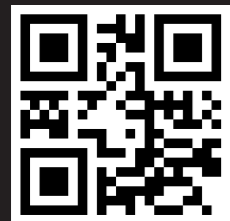

Rolling Wood
magazine

Übrigens: noch mehr Infos zur Concept 350 gibt es im aktuellen Rolling Wood Magazine und unter www.rolling-wood.de



FIMAL
Fabbrica italiana macchine legno
BY GERONNE

Druckbalken-Formatkreissäge

FIMAL Concept 350 Plus

»Partnership Edition«

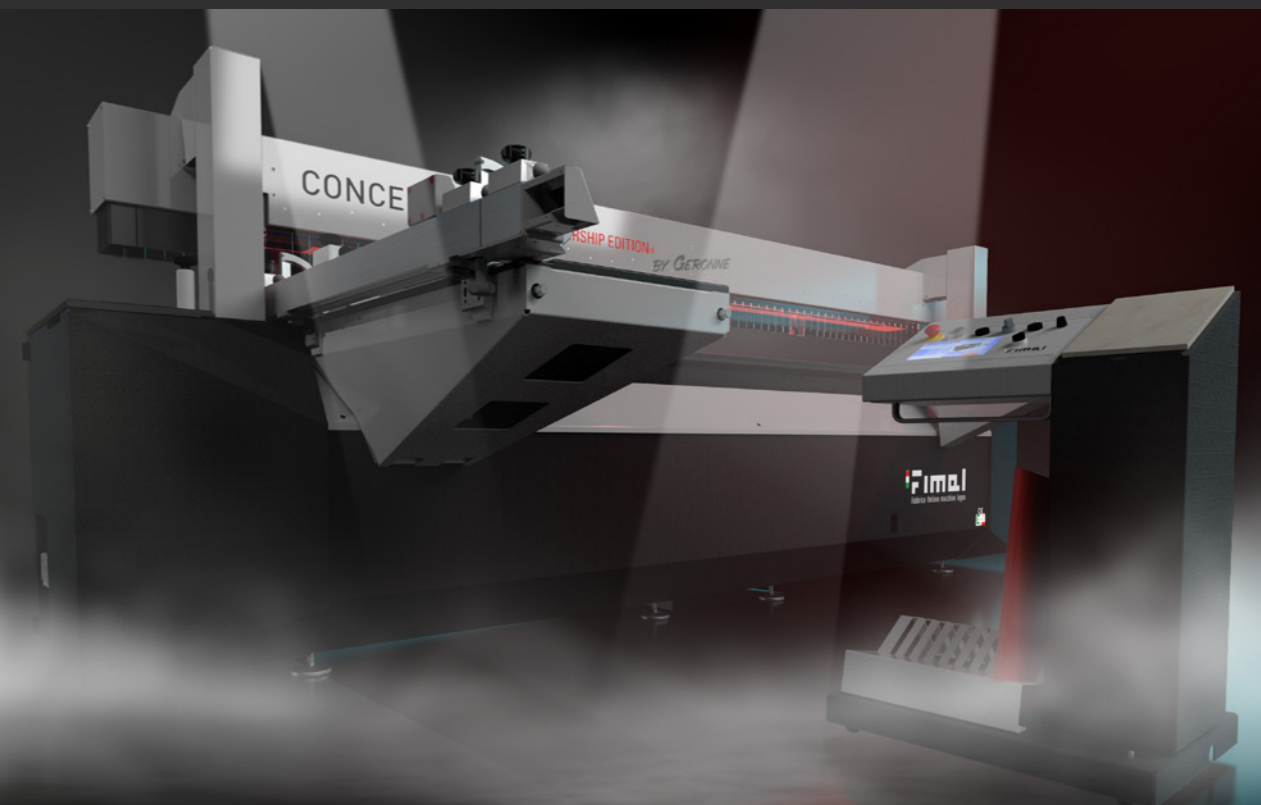

Wer jetzt umdenkt, spart Platz, Zeit und Geld!

Ihr Service- und Vertriebspartner:

FIMAL
Fabbrica italiana macchine legno
BY GERONNE

FIMAL Concept 350 Plus »Partnership Edition«

Die wichtigsten Vorzüge auf einen Blick:

- Druckbalken garantiert höchste Präzision
- hohe Flexibilität durch 46° schwenkbare Sägeaggregat
- 3.200 mm Schnittlänge (optional: 2.600 mm oder 3.800 mm), 100 mm Schnitthöhe
- ca. 45% geringerer Platzbedarf als eine vergleichbare Formatkreissäge
- ca. 30% schneller als eine Formatkreissäge
- automatischer Vorschub für ermüdungsarmes Arbeiten
- größtmögliche Sicherheit durch abgedecktes Sägeblatt

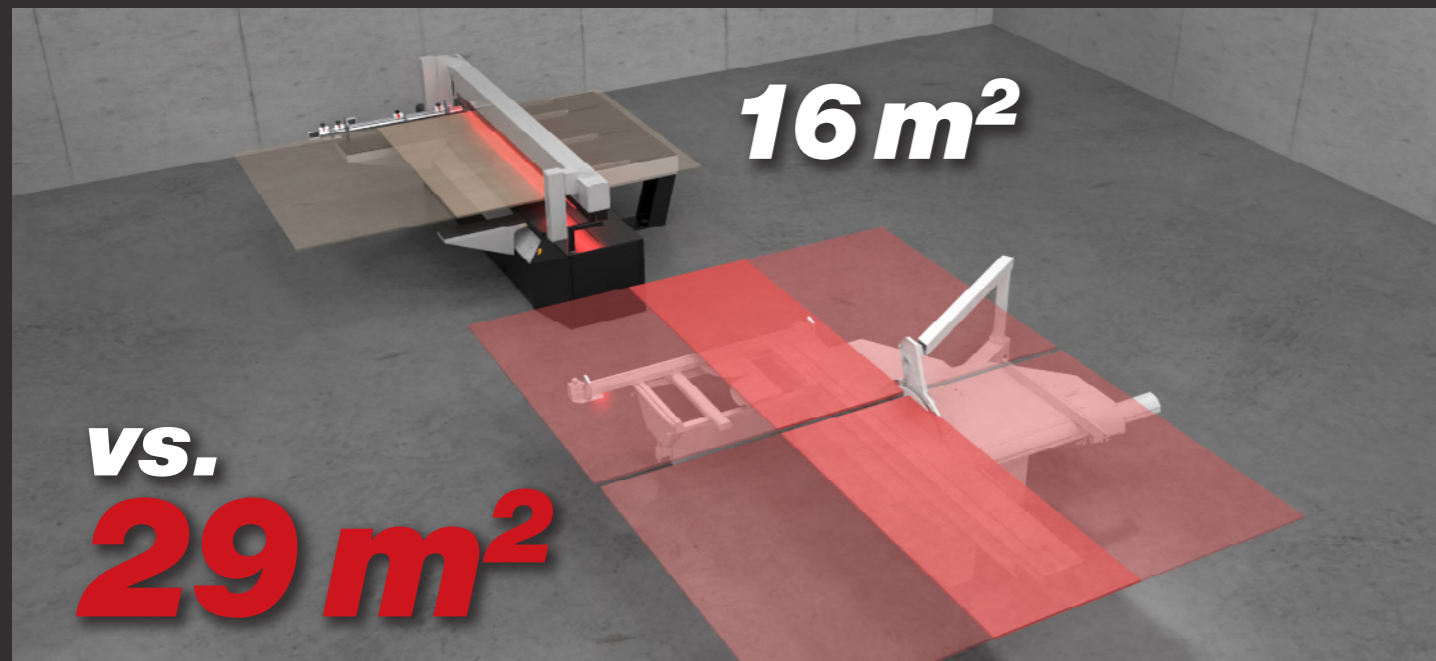

Die FIMAL Concept 350 beansprucht gerade einmal 16 m², hat also einen fast 45% geringeren Platzbedarf als eine vergleichbare Formatkreissäge

Modernste Ausstattung für mehr Effizienz und Sicherheit

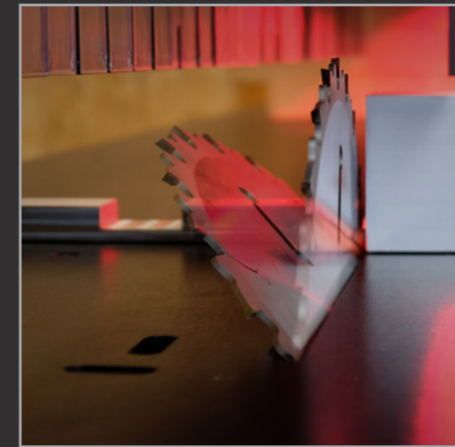

Motorisch bis 46° schwenkbare Sägeaggregat mit Vorritzfunktion



Ausziehbarer Teleskopanschlag, bis 3400 mm, mit drei digital einstellbaren, massiven Klappanschlägen

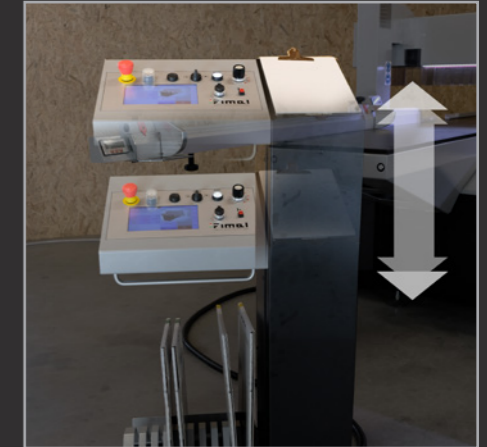

Höhenverstellbares Bedienpult, kann unter Tischhöhe oder über den Teleskopanschlag gefahren werden

Vielfältige Anwendungen



Präzise bei Gerungs-/Schifferschnitten

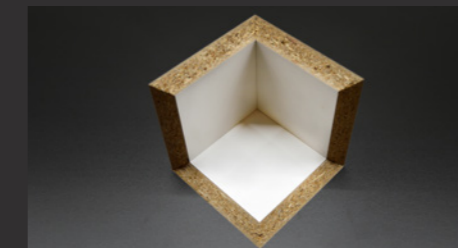

Würfel



Furnier sägen



Treppenstufen mit unterschiedlichen Sägewinkeln mit Schnittlinienlaser in einem Durchgang sägen



Überlange Massivholz-Bohlen können durchgeschoben und dank Druckbalken präzise gesägt werden

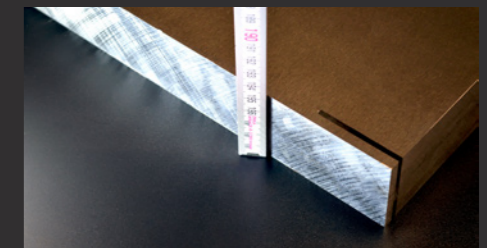

Massiv Aluminium, Aluverbund sowie Kunst- und Schaumstoffe können verarbeitet werden

Farbige LED Statusanzeige

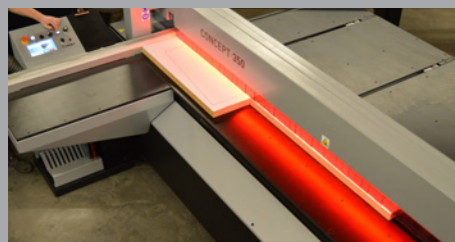

Statusanzeige Rot:
Achtung, Druckbalken senkt sich

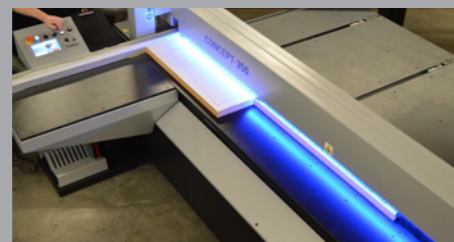

Statusanzeige Blau:
Maschine sägt



Statusanzeige Weiß:
Werkstücke können positioniert werden

„Unsere Erwartungen sind echt übertroffen worden, weil die Concept noch mehr kann, als wir ursprünglich dachten.“

Fabian Miller und Benedikt Wittmann,
Holzwerk Schreinerei, Teisendorf



Concept Video:
youtu.be/OFEQ5eI2gvk

